

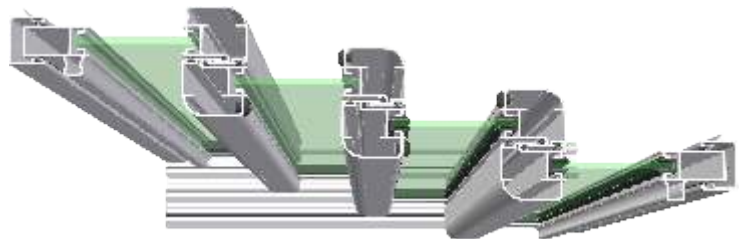

Solo enkelglassystem

Skjutbara och fasta aluminium-glaspartier.



Öppningsvarianter

Enkelöppningar

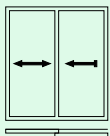

2-delat

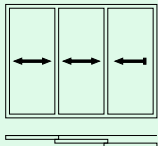

3-delat

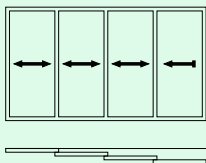

4-delat

Mötesöppningar

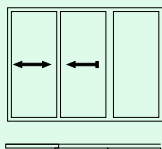

2+1 delat

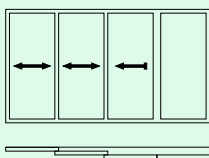

3+1 delat

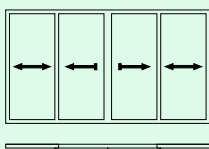

2+2 delat

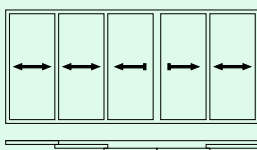

3+2 delat

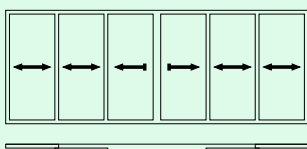

3+3 delat

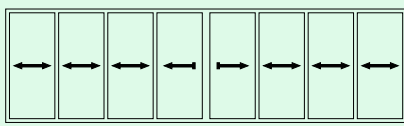

4+4 delat

Solo enkelglassystem

Skjutbara förster och dörrar.

Solopartierna är avsedda för inglasningar av uterum och altaner. Partierna består av 4 mm enkelglas alternativt D4-6 isolerglas, samt underhållsfria aluminiumprofiler. Dessa löper tyst på de kullagrade hjulen och kan kombineras enligt önskemål på spårprofilerna. Borstlist runt hela konstruktionen stoppar effektivt vind, drag och irriterande metalljud. Vid stängning hakar dörrarna i varandra med hjälp av de intilliggande dörrprofilerna. Dessa profiler fixerar även dörrarna i rätt läge, samt förstärker konstruktionen ytterligare mot vindtryck. Gummilister runt glasfyllningen förhindrar en läckande konstruktion och undviker skallrande rutor.

I inglasningssystemet för skjutbara partier ingår dörrar eller fönster, spårprofiler, vertikala avslutningsprofiler, handtag och monteringskruv. Låsbara handtag väljes som extra tillbehör. Skjutpartierna måttanpassas alltid efter dina karmöppningsmått.

Kombinationsmöjligheter

Skjutbara fönster och dörrar kan kombineras från en till fyradelade partier. Endelat då man vill skjuta luften förbi öppningen och parkera den exempelvis innanför en vägg. Partierna kan tandas på spårprofilerna antingen som högeröppning, med den innersta dörren till höger, eller som vänsteröppning med den innersta dörren till vänster. Även mötesöppningar kan fås. Det innebär att dörrarna öppnas från mitten och skjuts åt båda kanterna. Dessa kan kombineras från 1+2-delat till maximalt 4+4-delat.

Öppningssida

För att fönster och dörrar ska bli rätt monterade, behöver vi veta åt vilket håll partierna vanligen ska skjutas. Detta har betydelse för att snö och is inte ska blockera vid öppnande. Dock kan partierna naturligtvis skjutas åt både höger och vänster. Med öppningssida menas den sida inifrån sett som vanligtvis öppnas. Vid mötesöppning anges öppningssida för det största delpartiet.

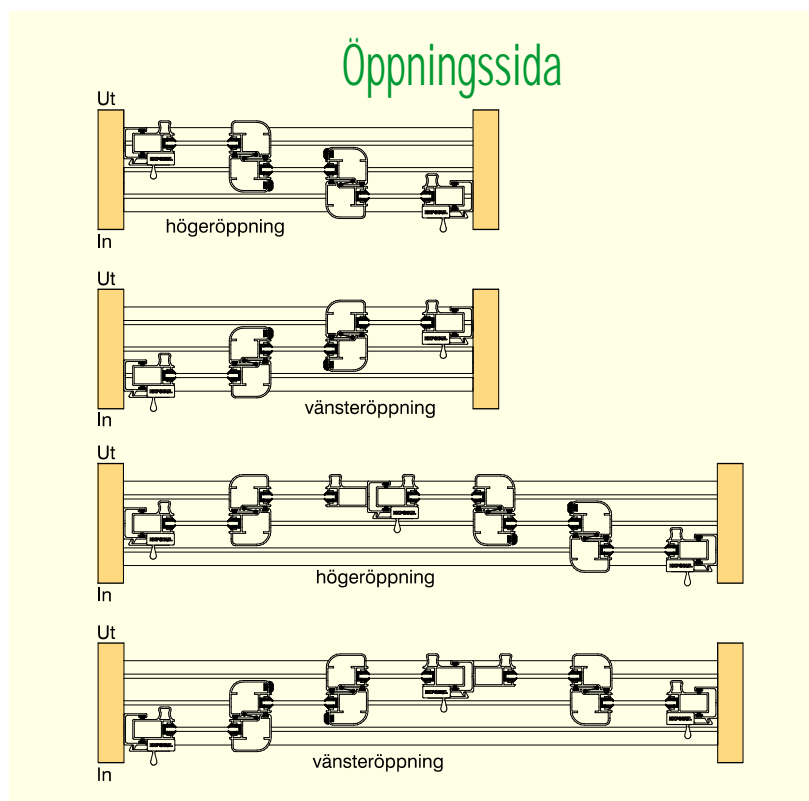

Solo system Genomskärningar

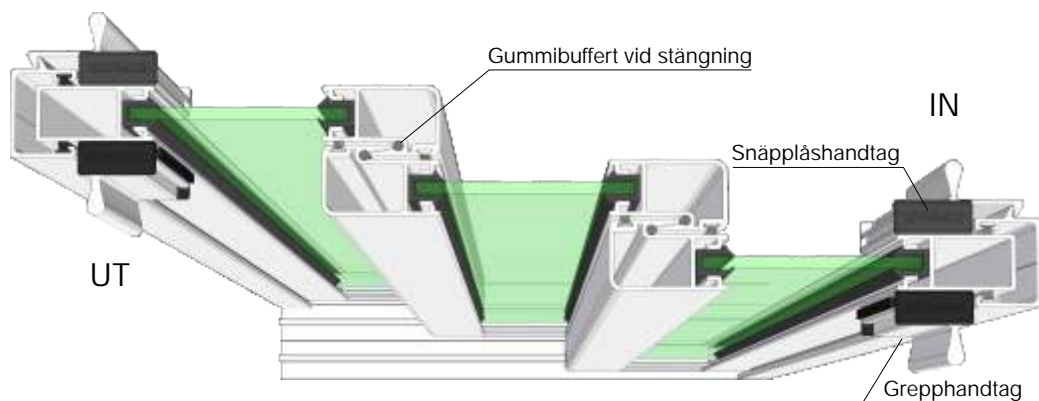

A: Solo system. Är ett enkelglassystem för 4mm ruta. Grepphandtag på utsidan och snäpplåshandtag på insidan.

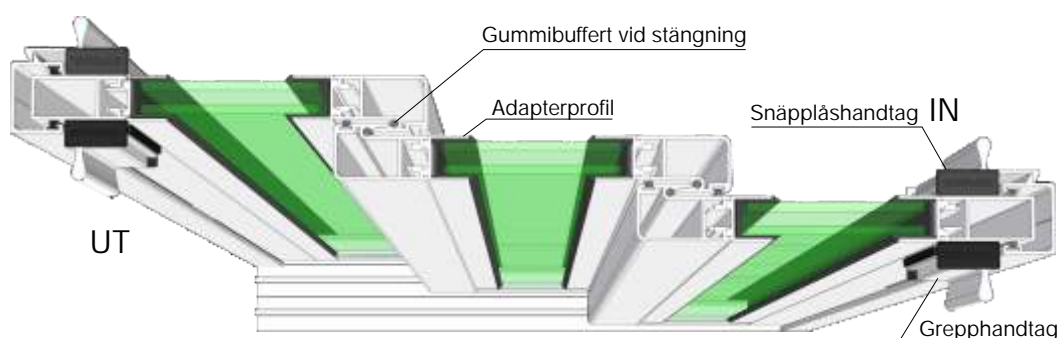

B: Solo D4-6 system. Är ett isolerglassystem. Rymmer en 2-glas isolerruta med hjälp av adapterprofilen. Grepphandtag på utsidan och snäpplåshandtag på insidan.

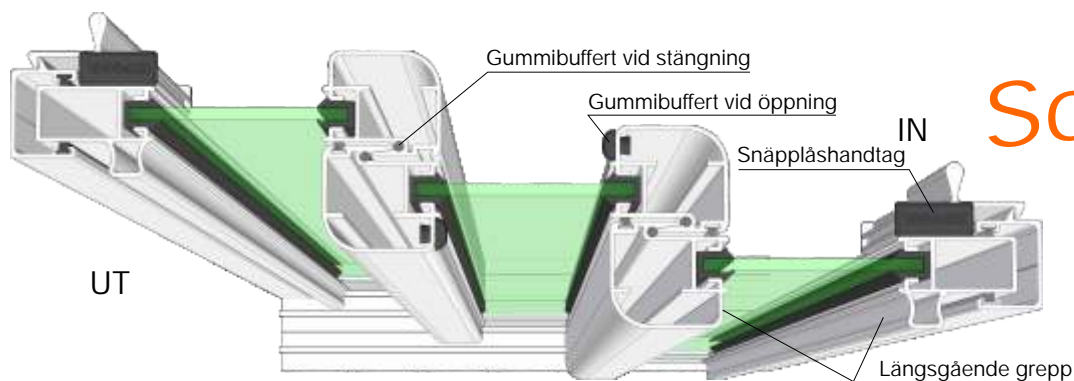

C: Solo+ system. Är ett kraftigare enkelglassystem för 4mm ruta. Kraftigare profiler ger en stabilare dörr och bildar samtidigt längsgående grepphandtag. Snäpplåshandtagen används för låsning på insidan.

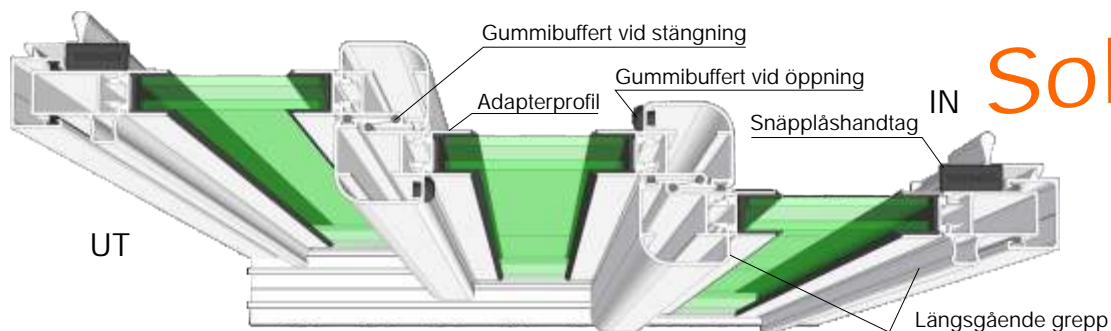

D: Solo+ D4-6 system. Är ett kraftigare isolerglassystem. Rymmer en 2-glas isolerruta med hjälp av adapterprofilen. Kraftigare profiler ger en stabilare dörr och bildar samtidigt längsgående grepphandtag. Snäpplåshandtagen används för låsning på insidan.

Solo system

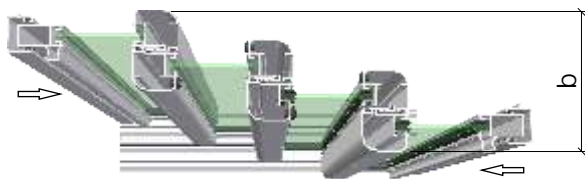

4-delat parti, b=119.5 mm. Stolpbredd=106.5 mm.

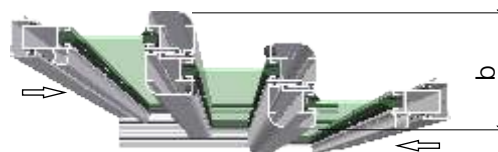

3-delat parti, b=94mm. Stolpbredd= 81mm.

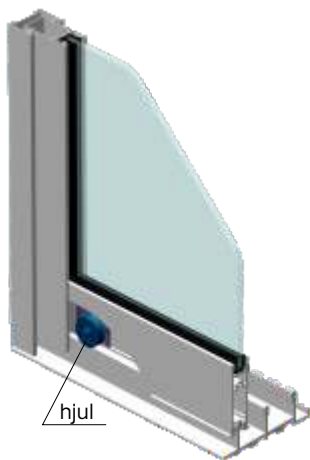

Mjuka anslag !

Gummibuffertar för mjuka öppningar och stängningar.

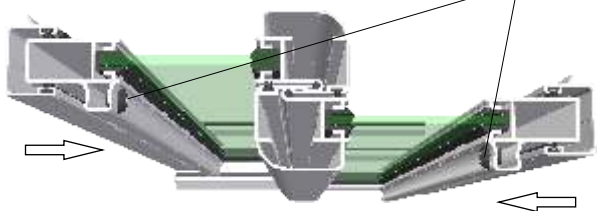

Karmprofiler



Avslutningsprofil

VAH - profil
Vertikal avslutningsprofil, grepp anpassad till
Expodul snäpphandtag.



Övre spårprofiler

HS2 - profil
Bredd=38 mm
Används till 1-delade fasta eller skjutbara partier.



HS3 - profil
Bredd=55 mm
Används till 2-delade och 3-delade partier.



HS4 - profil
Bredd=80.5 mm
Används till 4-delade partier.



HTS3 - profil
Bredd=55 mm
Används till överljuskoppling av fast B-parti.



HTS4 - profil
Bredd=80.5 mm
Används till överljuskoppling av fast B-parti

Nedre spårprofiler - Utomhusmontage



HS2 - profil
Bredd=38 mm
Används till 1-delade fasta eller skjutbara partier.



BS3+ profil
Bredd=88 mm
Används till 2-delade och 3-delade partier.



BS4+ profil
Bredd=113.5 mm
Används till 4-delade partier.



HTS3 - profil
Bredd=55 mm
Används till bröstningskopplingar av fast B-parti.



HTS4 - profil
Bredd=80.5 mm
Används till bröstningskopplingar av fast B-parti

Nedre spårprofiler - Inomhusmontage



TS3 - profil
Bredd=70 mm
Används till 2-delade och 3-delade partier.



TS4 - profil
Bredd=95.5 mm
Används till 4-delade partier.

Solo system *Valalternativ*

Glas och fyllning

Vi levererar partier med 4 mm fyllningar. Dessa kan bestå av: Floatglas- vanligt glas. Härdat glas-säkerhetsglas, smulas vid krossning.

Energiglas- isolerande, begränsar immbildning. Spegelglas- naturellt eller färgat alternativ. Isolerglas D4-6 2 glasruta med 6 mm luftspalt.

Laminat- täckande fyllning. Mot förfrågan kan partier även förses med andra typer av fyllningar.

Fyllnadsmaterial U(K) värde W/m ² K	
Floatglas 4 mm	5.4
Energiglas 4 mm	3.3
Härdat glas 4 mm	5.7
Laminatskiva 4.5 mm	5.7
Tvåglas isolerruta D4-6	3.0

Energiglas

Energiglas är ett glas som är belagt med ett oxidskikt. Skiktet låter det synliga ljuset passera (kortvågig strålning), men reflekterar tillbaka 90% av rumsvärmen (långvågig strålning). Genom att glaset har bättre isolering och dess insida hålls varmare, blir risken för kondens och rimfrost mycket liten. Glaset är färgneutralt.

Spröjsar

Delningsspröjsar kan väljas till efter önskemål. Antalet horisontella och vertikala spröjsar är fritt valbart. Exempelvis kan olika typer av kors-spröjsade fönster och dörrar beställas. Spröjsens bredd är 25 mm. Även placeringen av dessa är fritt valbart. För horisontella spröjsar önskar vi måttet från golv till överkant spröjs. Detta mått benämns då som spröjsmättet.

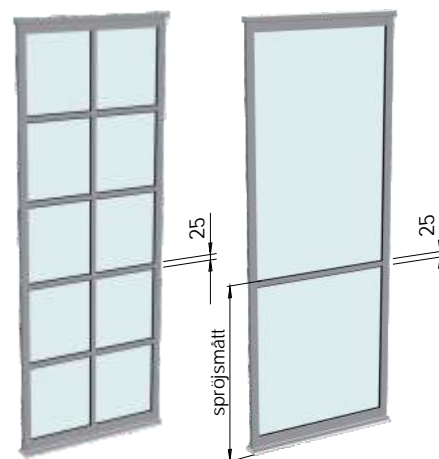

Färgval

Profilsystemet lagerhålls i tre färger. Natur alternativt brunanodiserade profiler, eller med vitlackerade profiler. Mot förfrågan kan även andra färger offereras.

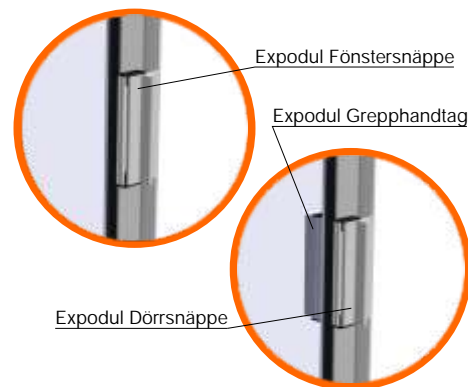

Låsbara handtag

Samtliga partier utrustas med våra patenterade snäpplåshandtag. Snäpplåsen finns i två olika versioner, fönstersnäppe eller dörrsnäppe. Fönstersnäppe- låser partiet automatiskt vid stängning. Dörrsnäppe- måste alltid aktivt låsas från insidan, vilket förhindrar en ofrivillig utelåsning. Olika typer av cylinderlås eller hakregellås kan fås mot förfrågan.

Spårprofiler

Till skjutpartier finns olika spårprofiler beroende på var skjutpartiet används. Det finns dränerande profiler. Spårprofiler med toleransjusterande möjligheter, eller låga tröskelprofiler (endast 10mm hög) för inomhus-monterade partier.

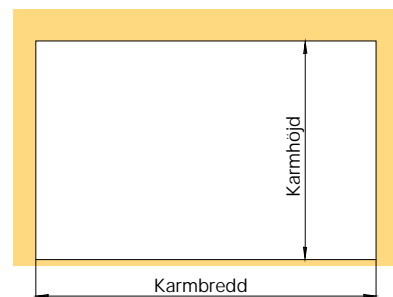

Mätning

Karmhöjden tillåts variera +/- 3 mm. Används toleransprofiler tillåts en variation på +15 till -5 mm. Kontrollera först med vattenpass att golvet inte lutar. Mät sedan karmhöjden mitt i och vid båda ändar av öppningen. Det minsta måttet blir ditt karmhöjds-mått. Karmbredden tillåts variera +/- 9 mm. Kontrollera först att stolparna är i lod. Mät sedan karmbredden på flera ställen. Din karmbredd blir idealmåttet mellan ditt största och minsta värde. Om måttavvikelsen är större än +/- 9 mm, måste öppningen först korrigeras.

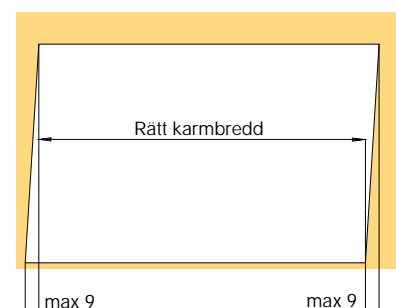

Solo system *Fasta partier*

Bröstnings-parti

Fasta B-partier används till bröstningar och överljus. Passar även till kilformade fasta fönster. Går även att dela fyllningen med samma spröjs som till de skjutbara partierna.

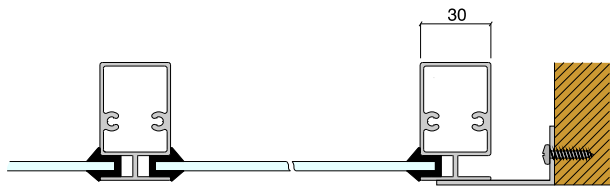

Toppvy fast B-parti

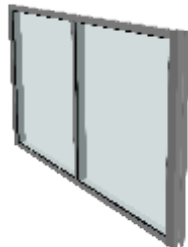

HVF-parti

Fasta HVF-partier används till rektangulära eller kilformade fönster. Profilen har en utstickande fläns, som monteras på karmens utsida. Används även till vädringsfönster.



HVF/HL-parti

Fasta HVF +-partier är en kombination av lodräta HVF-profiler och horisontella skjutpartiprofiler. Genom att kombinera dessa profiler fås estetisk överens-stämmelse med angränsande skjutpartier. Vanligt i brutna hörn.

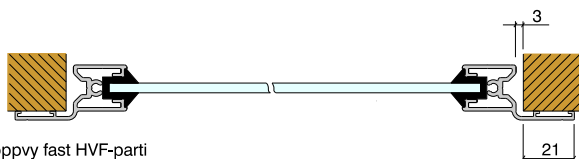

Toppvy fast HVF-parti

VSA/VSH-parti

Önskat antal fönster eller dörrar ställs på samma spår. Luckorna skjuts ihop efterhand och varje skarv består av två kopplade profiler, VSA och VSH. Kopplingens byggbredd är densamma som skjutpartisystemets profiler.

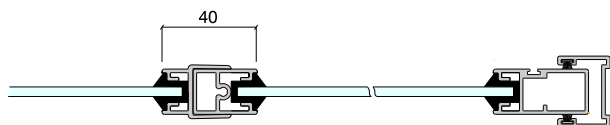

Toppvy fast parti VSA+VSH



Solo system Skjutgarderober

Skjutgarderobsparti

Partierna kan väljas måttanpassade från 2-delat till maximalt 4+4 delad med dubbelöppning. Profilerna lagerförs i vitlackerat, naturanodiserat samt brunanodiserat. Låg botten-spårprofil (TS-profil), ställbara hjul med höjdjustering, valfritt antal delnings-spröjs och fritt kombinerade fyllningar ger möjlighet till ett personligt utformat garderobsparti.

Fyllningar kan väljas och kombineras från följande material. Spegelglas naturell, spegelglas bronze, färgade glas, etsat härdat glas (frostat) samt trä/melaminspånmaterial i olika mönster.

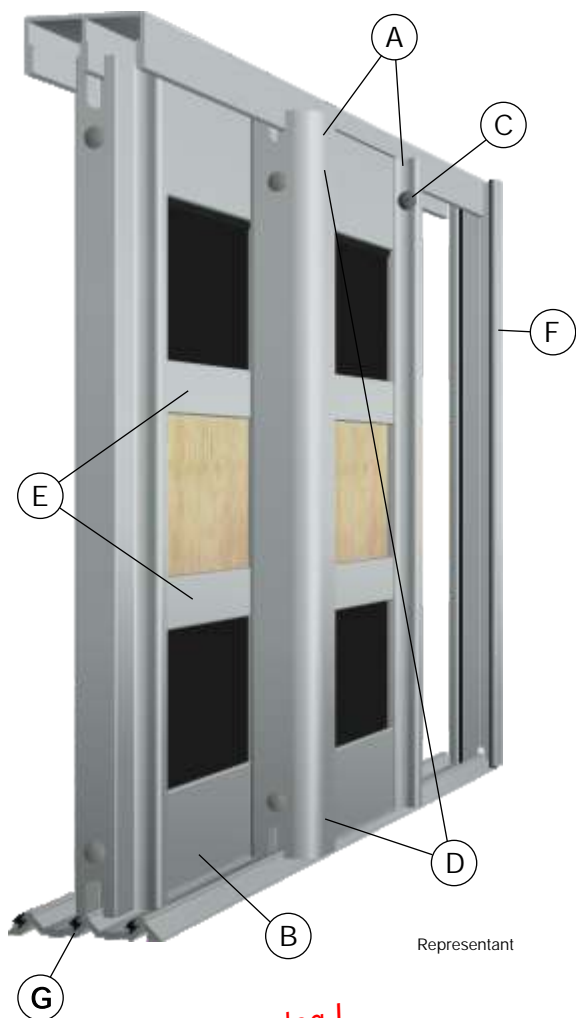

Mjuka anslag!

Gummibuffertar tillser mjuka mötningar vid öppning och stängning av partiet.



2-delat parti, b=69mm.

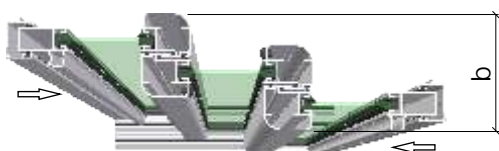

3-delat parti, b=94mm.

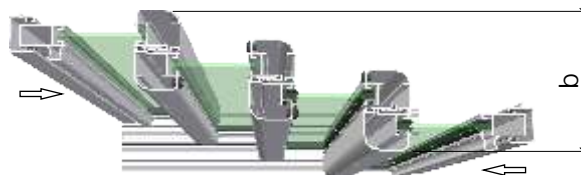

4-delat parti, b=120mm.

- A: Längsgående grepp i luckprofilerna.
- B: Ställbara hjul, höjdjusteras ca 6mm.
- C: Gummibuffert, för mjuk öppning.
- D: Gummibuffert, för mjuk stängning.
- E: Delande spröjs, tillåter olika fyllningar i samma dörr.
- F: Väggsanslutningsprofil VAH, ger tätning mot vägg.
- G: Låg botten-spårprofil, endast 10mm hög.

Solo enkelglassystem

Skjutbara och fasta aluminium-glaspartier.

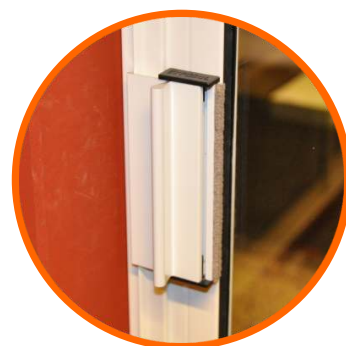

Låst snäpphandtag



Öppet snäpphandtag

Snäpplåshandtag

Samtliga solo skjutpartier utrustas med våra patenterade snäpplåshandtag.

Snäpplåsen finns i två olika versioner, fönstersnäppe eller dörrsnäppe.

Fönstersnäppe- låser partiet automatiskt vid stängning.

Dörrsnäppe- måste alltid aktivt låsas från insidan, vilket förhindrar en ofrivillig utelåsning.

Med monterade snäpplås centreras skjutpartiet och ger dörrarna en exakt placering.



Expodul Inredningar AB
Rogberga, 560 29 Tenhult
Tel: 036-931 63 Fax: 036-931 80
www.expodul.se

Certifierad enligt ISO 9001:2008

Representant