

Monteringsanvisning Solo

Skjutpartier och fasta partier



Övre spårprofiler



HS 2
Bredd = 38 mm
Används till 1-delade partier med förlängda skenor, samt till fasta partier.



HS 3
Bredd = 55 mm
Används till 2- och 3-delade partier.



HS 4
Bredd = 80,5 mm
Används till 4-delade partier.

Nedre spårprofiler - utomhusmontage



HS 2
Bredd = 70 mm, höjd = 25 mm
Används till 1-delade partier med förlängda skenor, samt till fasta partier.



BS 3
Bredd = 88 mm, höjd = 25 mm
Används till 2- och 3-delade partier.



BS 4
Bredd = 113,5 mm, höjd = 25 mm
Används till 4-delade partier.

Nedre spårprofiler - inomhusmontage



TS 3
Bredd = 70 mm, höjd = 10 mm
Används till 2- och 3-delade partier.



TS 4
Bredd = 95,5 mm, höjd = 10 mm
Används till 4-delade partier.

Fasta partier



HVF
Bredd = 46 mm
Används till fasta fönster.



BA
Bredd = 50 mm, höjd 30 mm
Används till fasta fönster och bröstningar.

Placering av luckorna

Våra partier kan öppnas både från vänster och höger



Vänsteröppnat parti, 3-delat.



Högeröppnat parti, 3-delat.



Vänsteröppnat parti, 1 dörr med förlängd bottenskena



Högeröppnat parti, 1 dörr med förlängd bottenskena

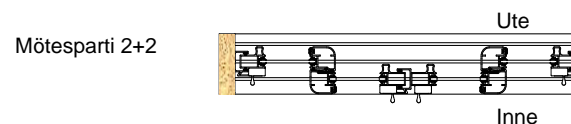

Mötesparti 2+2

Partibredd

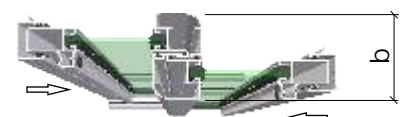

2-delat parti, $b=69\text{mm}$. Stolpbredd 56mm.

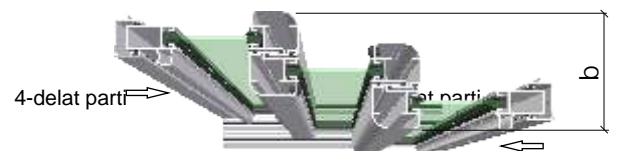

4-delat parti
3-delat parti, $b=94\text{mm}$. Stolpbredd= 81mm.

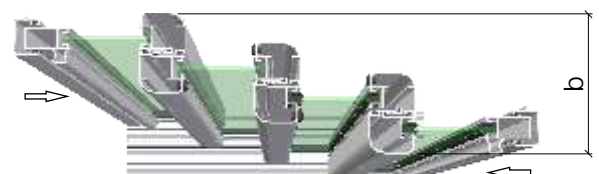

4-delat parti, $b=119.5\text{ mm}$. Stolpbredd=106.5 mm.

Montering skjutpartier

1. Underlaget

Kontrollera att underlag och bärlina är jämna och vågräta, samt att det är rätt avstånd (± 3 mm) mellan dem.
Använd med fördel långt vattenpass och måttband.



2. Placera nedre spårprofilen

Lägg den nedre spårprofilen på plats.
Var noga med att vända profilen rätt, dräneringshålen ska vara utåt.



5. Täta spårprofilen

Täta den nedre spårprofilens ändrar med fogmassa mot stolpe/ vägg.
Montera sidoprofilerna medans fogmassan är fuktig, se punkt 7.



6. Ställ luckorna på plats

På följesedeln står det om partiet är vänster- eller högeröppnat.
På sidan 1 finns en översiktsbild hur de ska stå.

Stick först in ovansidan av luckan på plats i den övre spårskenan.
Sänk sedan ned dörren på rätt spår på bottenprofilen.
Dörrarna måste ställas omlott redan från början.

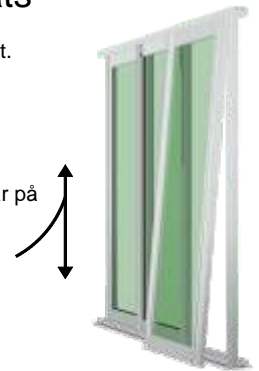

3. Borra och skruva profilen på plats

Förborra profilen med ca. 60 cm. mellanrum för infästningsskruven. Skruva fast profilen.

Borr 5 mm.
Skruv Torx 4,8 x 40 mm med neoprenebricka.



7. Fäst väggprofilerna

Kontrollera att stolpen/ väggen är i lod.
Förborra för ca. 4 skruv/profil. En skruv ska vara nära handtaget.
Börja med att fästa en skruv nära respektive ända på profilen. Provtäng partiet och se till att luckan går in i väggprofilen centrerat.
Fäst sedan de övriga skruvarna.
Stäng luckorna och kontrollera att de lodräta profilerna är parallella.
Behöver luckorna justeras, lossar man nedre spårskenan och pallar under med brickor. (Dessa följer inte med leveransen.)

Borr 5 mm.
Skruv 4,3 x 28 mm

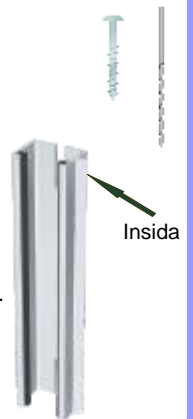

4. Placering av övre spårprofilen

Använd ett långt vattenpass, eller ta hjälp av väggprofilen, för att lodra in spårprofilerna.
Den övre spårskenan fäst på samma sätt som den nedre spårskenan..



Montering fasta partier

1. Bröstningsparti

Fasta BA-partier används till bröstningar och överljus. Passar även till kilformade, fasta fönster

Montering:

Bröstning och överljus: L-profilerna sitter på de vertikala sidorna.

Fäst dem med skruv, se bild nedan. Borra hål för skruv på lämpliga ställen. Lyft sedan i partiet och skruva fast dem, nedåt om det är bröstning, uppåt om det är överljus. Använd medföljande bricka och täcklock för att dölja skruvarna.

Kilformade BA-partier, stående på gavelbärlina, levereras utan L-profiler

Borr 5 mm

Skruv Torx 4,8 x 40 mm med neoprenbricka

Skruv 4,8 x 60 mm

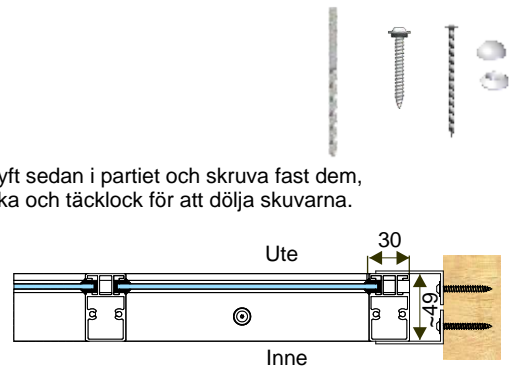

2. HVF-parti

Fasta HVF-partier används till rektangulära eller kilformade fönster. Profilen har en utstickande fläns.

Montering: Borra genom flänsen på lämpliga ställen. Fäst partiet med skruv genom profilen in i karmen.

Obs! Profilen överbygger karmen med 21 mm.

Fönstrets verkliga storlek är 24 mm större runt om än inbyggnadsmåttet

Borr 5 mm

Skruv 4,3 x 28.

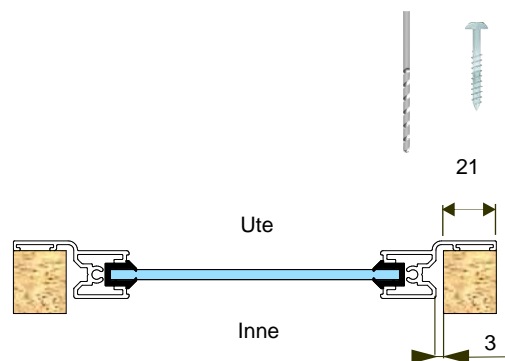

3. HVF - HL-parti

Fast HVF-HL-parti är en kombination av lodräta HVF-profiler och horisontella skjutpartiprofiler. Genom att kombinera dessa profiler får man estetiskt överensstämmelse med angränsande skjutparti. Detta parti är vanligt främst i brutna hörn.

Montering: Montera spårskenorna enligt punkt 1 - 6 montering av skjutparti. Titta på bilden hur spårskenorna ska placeras.

Borra för skruv i HVF-profilen, 3 - 4 st. / sida brukar räcka.

Lyft in luckan på det yttre övre spåret, släpp ner den på det yttre spåret.

Fäst med HVF-profilerna i sidorna, på samma sätt som HVF-parti, med skruv.

Borr 5 mm

Skruv Torx 4,8 x 40 mm med neoprenbricka

Skruv 4,3 x 28 mm

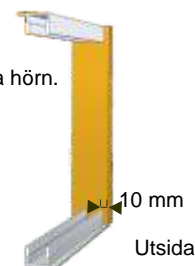

4. VSA-VSH, nyckelhål

Dessa partier används oftast där det inte kan vara öppningsbara dörrar.

Vägprofilen har två utfrästa spår, som liknar nyckelhål,

Montering: Spårskenor monteras som till skjutpartier. Steg 1 - 5.

Vägprofilen fästs temporärt genom att skruvas fast i "nyckelhålen", och lyfts sedan bort.

Fäst dem tillfälligt på luften med hjälp av tejp, en på vardera sida om partiet.

Nu lyfts partiet på plats. Stick först in ovensidan på partiet på plats i den övre spårskenan, ställ sedan ner det på den undre spårskenan.

Ta bort tejp som håller vägprofilen, lyft den uppåt - ut mot karmen så nyckelhålen hittar skruvarna, tryck den sedan nedåt så den sitter fast.

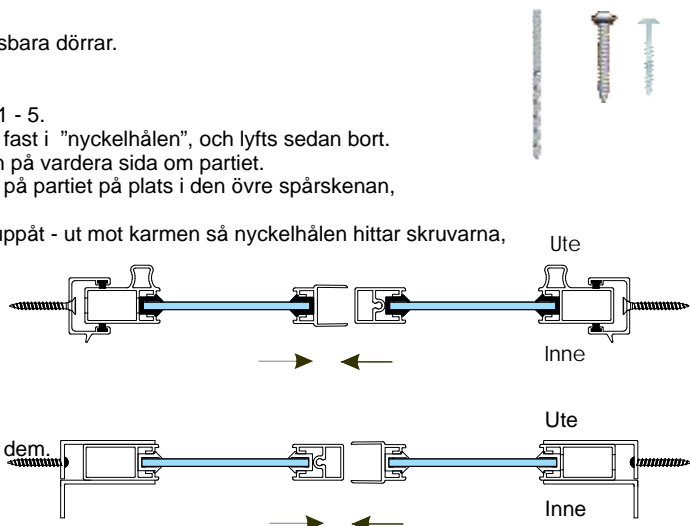

Är det många lufter, byts vägprofilen ibland ut mot L-profiler.

I detta fall sätter man spårskenorna, skruvar fast en

L-profil i varje sida, lyfter dit lufterna, en och en, och skjut ihop dem.

Sätt därefter dit L-profilerna som ska vara på insidan.

Montering av handtag



Dörrsnäppe
Fönstersnäppe



Grepphandtag, används
vid mötesparti

1. Tvätta dörrprofilen med
servetten.



2. Kontrollera att partiet är
centrerat innan du börjar
limma handtag!



3.



4.

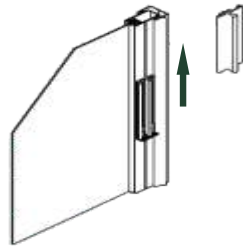

5. När handtaget är limmat, vänta en stund innan ni börjar
skruva fast det med de självborrande skruven.

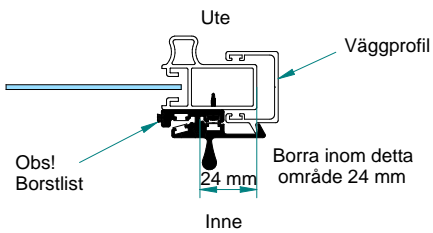

6.

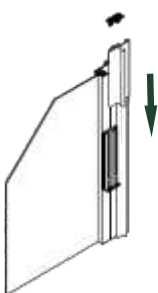

Klart!



Expodul Inredningar AB
Rogberga, 560 29 Tenhult
Tel: 036-931 63 Fax: 036-931 80
www.expodul.se

Certifierad enligt ISO 9001:2008

